

## Instrucciones de uso y de instalación VRT 50

Regulador de temperatura ambiente



0020030719\_00 ES 04 2006

Vaillant S. L.  
Atención al cliente  
C/La Granja, 26 ■ Pol. Industrial  
Apartado 1.143 ■ 28108 Alcobendas (Madrid)  
Teléfono 902 11 68 19 ■ Fax 916 61 51 97 ■ www.vaillant.es

### Observaciones sobre la documentación

Las siguientes indicaciones sirven de guía para toda la documentación.

Estas instrucciones de uso y de instalación se complementan con otra documentación vigente.

**No nos responsabilizamos de los daños ocasionados por ignorar estas instrucciones.**

### Conservación de la documentación

Entregue las instrucciones de uso y de instalación al propietario de la instalación. Éste se encargará de conservarlas para que estén disponibles en caso necesario.

### Símbolos utilizados

Cuando instale el aparato, tenga en cuenta las indicaciones de seguridad que contienen estas instrucciones.

### ¡Nota!

**Información e indicaciones útiles.**

- Símbolo que indica una actividad que debe realizarse.

### Seguridad

Un servicio de asistencia técnica oficial, responsable del cumplimiento de las normas y normativas vigentes, tiene que instalar el regulador de temperatura ambiente.

## Instrucciones de uso

### 1 Vista general

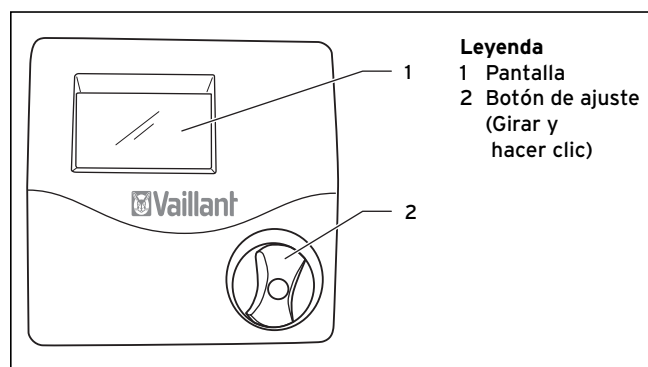

Fig. 1.1 Vista general del aparato

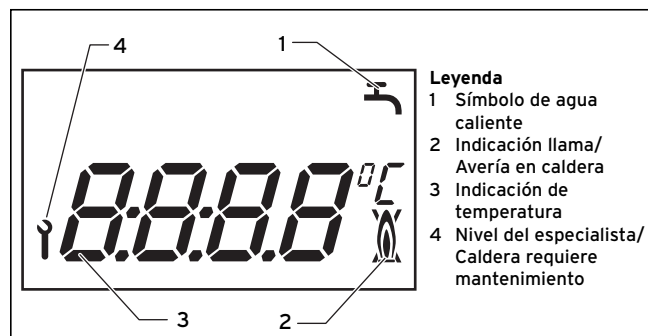

Fig. 1.2 Vista general de la pantalla



### 2 Descripción del aparato

El VRT 50 es un regulador de temperatura ambiente para calefacción de conexión a calderas Vaillant con eBUS.

Además, la función de microacumulación de la caldera se puede conectar y desconectar a través del VRT 50. Con el VRT 50 puede fijar previamente la temperatura ambiente nominal para la calefacción. Además, la centralita le muestra las exigencias de consumo de calor para el agua caliente, así como mensajes de servicio o eventuales mensajes de avería/mantenimiento de la caldera.

### 3 Uso

El principio de utilización se basa un botón de ajuste (concepto de utilización de Vaillant "Girar y hacer clic"). La pantalla muestra como indicación base la temperatura ambiente actual. En caso de que se necesite agua caliente o bien esté activada la función de microacumulación, aparece el símbolo de agua caliente.

Si la caldera está funcionando, aparece el símbolo "Llama"  en la pantalla. Si la caldera sufre una avería, aparece el símbolo "Avería en caldera" . Si parpadea el símbolo "Llave inglesa"  la caldera requiere algún tipo de mantenimiento.

#### 3.1 Ajuste de la temperatura ambiente nominal

La indicación base muestra la temperatura ambiente actual.

- Gire el botón de ajuste (pantalla en la indicación base). Desaparece la indicación de temperatura REAL, la temperatura ambiente nominal se ilumina y empieza a parpadear.
- Girando el botón de ajuste puede ajustar directamente el valor ambiente nominal (después de 1 segundo aprox.) al valor deseado.

Después de 5 segundos aprox. la pantalla vuelve a la indicación base.

#### 3.2 Activación de la función de microacumulación

Además, la función de microacumulación de la caldera se puede conectar y desconectar a través del VRT 50. Esto es útil en caso de una ausencia prolongada, para no consumir energía innecesariamente.

#### ¡Nota!

**Para poder utilizar la función debe haber activado la función de microacumulación en su caldera. Puede encontrar las indicaciones al respecto en las instrucciones de uso de su caldera.**

- Apretando y girando (después de 1 seg.) el botón de ajuste, conecta la función de microacumulación.
- Volviendo a apretar y girar (después de 1 seg.) el botón de ajuste, desconecta de nuevo la función de microacumulación.

### 4 Garantía del fabricante

Véase la hoja adjunta no de art. 0020029010.

### 5 Reciclaje y eliminación de residuos

El regulador de temperatura ambiente y sus accesorios no deben desecharse con la basura doméstica. Asegúrese de que el aparato antiguo y, dado el caso, los accesorios existentes, se eliminen adecuadamente.

### Instrucciones de instalación

### 6 Indicaciones sobre la instalación y el uso

Sólo un servicio de asistencia técnica oficial está autorizado a realizar el montaje, la conexión eléctrica, ajustes en el aparato y la primera puesta en marcha.

#### 6.1 Homologación CE

Con el distintivo CE se certifica que el regulador de temperatura ambiente VRT 50 combinado con calderas Vaillant cumple los requisitos básicos de las directivas de la UE sobre la compatibilidad electromagnética (directiva 89/336/CEE) y la baja tensión (directiva 73/23/CEE).

#### 6.2 Utilización adecuada

El regulador de temperatura ambiente VRT 50 se ha fabricado según las normas de seguridad técnica y los últimos avances técnicos. Sin embargo, una utilización inadecuada puede poner en peligro la integridad corporal y la vida del usuario o de terceros, así como producir daños en el aparato y otros daños materiales.

El regulador de temperatura ambiente VRT 50 sirve para controlar en función de la temperatura ambiente una instalación de calefacción con caldera dotada de puerto para eBUS de Vaillant.

Cualquier otro uso será considerado no adecuado. El fabricante/distribuidor no se responsabilizará de los daños causados por usos inadecuados. El propietario asumirá todo el riesgo.

El cumplimiento de las instrucciones de uso y de instalación forma parte de la utilización adecuada.

### 7 Indicaciones de seguridad y normativas

El aparato debe ser instalado por un servicio de asistencia técnica oficial, responsable del cumplimiento de las normas y prescripciones vigentes.

No nos hacemos responsables de los daños ocasionados por ignorar estas instrucciones.

Tenga en cuenta las siguientes normativas:

- Reglamento de Instalaciones Térmicas en Edificios (RITE)
- Reglamento de Electrotécnico de Baja Tensión (REBT)
- Normativas regionales de cada Comunidad Autónoma
- Ordenanzas municipales

Utilice cables comunes para el cableado.

- Sección mínima de los cables: 0,75 mm<sup>2</sup>

No deben superarse las siguientes longitudes máximas de cable:

- Línea de bus: 300 m

Las conexiones de alimentación con 230 V y las conexiones de bus deben tenderse por separado a partir de una longitud de 10 m.

La centralita sólo debe instalarse en espacios cerrados secos.

## 8 Montaje

### 8.1 Lugar de montaje

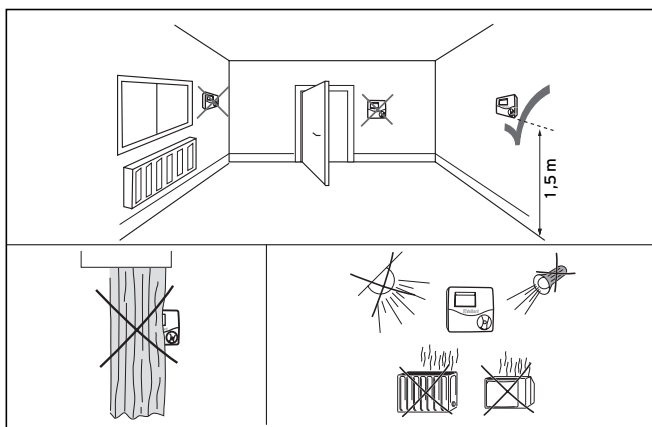

Fig. 8.1 Elegir el lugar de montaje

### 8.2 Montaje del regulador de temperatura ambiente

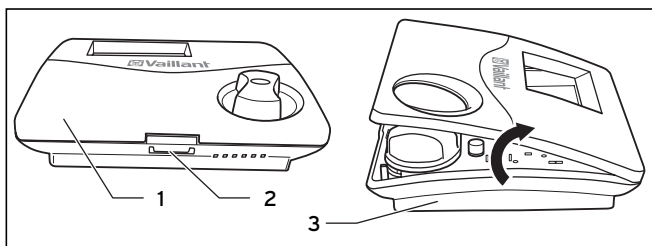

Fig. 8.2 Abrir el regulador de temperatura ambiente

La conexión a la caldera se realiza mediante una línea de bus de dos hilos (eBUS).

- Abra el regulador de temperatura ambiente soltando los ganchos de la parte inferior (2), abata hacia arriba la tapa de la carcasa (1) y retírela del zócalo de la carcasa (3).

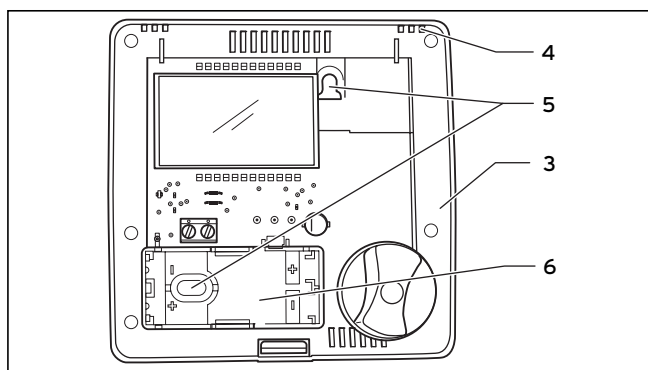

Fig. 8.3 Montar la carcasa del aparato

- Realice dos perforaciones para la sujeción (5) con un diámetro de 6 mm e introduzca los tacos adjuntos.
- Introduzca el cable de conexión por la guía de cables (6).
- Fije el zócalo de la carcasa (3) a la pared con los dos tornillos adjuntos.
- Conecte el cable de conexión según el cap. 10.
- Cierre la carcasa colocando la tapa de la carcasa por la arista superior en los ganchos (4) del zócalo de la carcasa, abatiéndola hacia abajo y apretando, hasta que se oiga que encaja en el zócalo de la carcasa.

## 9 Instalación eléctrica

La conexión eléctrica sólo podrá ser realizada por un servicio de asistencia técnica oficial.

### 9.1 Conexión del regulador de temperatura ambiente

La comunicación con la caldera se realiza mediante una línea de bus de dos hilos (eBUS). Todos los enchufes de conexión del eBUS son de tal forma que pueden conectarse como mínimo 2 x 0,75 mm<sup>2</sup> (recomendado) por cada terminal de conexión. Con ello es posible cambiar las conexiones sin perjuicio de la comunicación (véase fig. 9.1). Tenga también en cuenta las instrucciones de la caldera.



#### ¡Nota!

- Para el funcionamiento del VRT 50, debe haber colocado en la caldera un puente entre terminales de conexión 3 y 4.
- No puede haber conectados a la caldera otros dispositivos de regulación de eBUS junto al VRT 50.

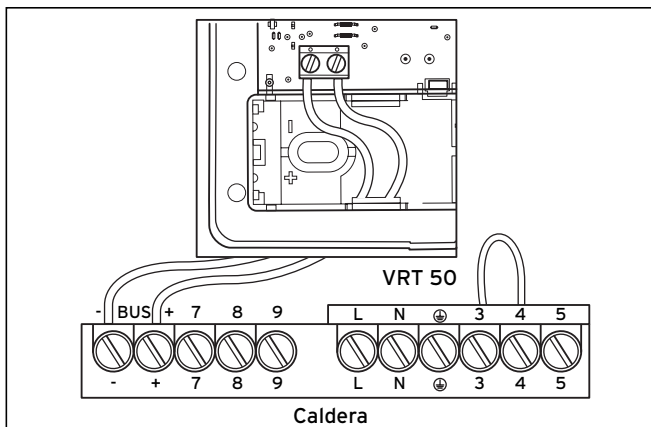

Fig. 9.1 Conexión eléctrica

## 10 Puesta en marcha

Para la puesta en marcha no son necesarios ajustes adicionales.

El servicio de asistencia técnica tiene también la posibilidad de adaptar el regulador de temperatura ambiente al entorno o al consumo.

### 10.1 Nivel del especialista

Se accede al nivel del especialista manteniendo apretado el botón de ajuste durante aprox. 10 seg.

En la pantalla aparece el símbolo de la llave inglesa  $\mathcal{Y}$ .

- Al apretar el botón de ajuste cambia al parámetro siguiente.

Se pueden ajustar los siguientes parámetros:

**Parámetro 1:** selección de una temperatura mínima como límite inferior del rango de regulación  
Girando el botón de ajuste puede seleccionar una temperatura mínima.

Rango de ajuste 5 ... 30 °C (configuración de fábrica: 5 °C)

**Parámetro 2:** cambio de regulación de dos puntos/regulación continua

Girando el botón de ajuste puede modificar el parámetro.

- 0 = Regulación de dos puntos (configuración de fábrica)
- 1 = Regulación continua

Puede abandonar el nivel del especialista como sigue:

- Mantenga apretado el botón de ajuste durante aprox. 5 seg.

o

- transcurridos 5 min. aprox. sin accionar el botón de ajuste.

En la pantalla aparece de nuevo la indicación base.

### 10.2 Entrega al propietario

Se debe instruir al propietario del regulador de temperatura ambiente sobre su manipulación y funcionamiento.

- Entregue al propietario las instrucciones correspondientes y la documentación del aparato para que las guarde.
- Revise con el propietario las instrucciones de uso y conteste a sus preguntas.
- Indíquele especialmente qué medidas de seguridad debe tener en cuenta.

## 11 Datos técnicos

Especificación	Unidad	Valor
Tensión de servicio $U_{m\acute{a}x.}$	V	24
Temperatura ambiente máx. permitida	°C	50
Consumo de corriente	mA	17
Sección mínima de los cables de conexión	mm <sup>2</sup>	0,75
Tipo de protección		IP 20
Clase de protección de la centralita		III
Dimensiones		
Altura	mm	97
Longitud	mm	97
Anchura	mm	27

Tabla 11.1 Datos técnicos

## 12 S.A.T. oficial

Vaillant cuenta con una extensa y competente red de servicio de asistencia técnica en toda España. Nuestra red le garantiza una asistencia técnica completa en todas las circunstancias, situaciones y lugares. Cuando usted instala Vaillant, Vaillant le asegura que su cliente quedará plenamente satisfecho.